

A feszültségellátásra elektromos bekötő vezetékként egy legalább 1,5mm² keresztmetszetű, 2-eres villamos kábelt használjunk. Nincs szükség védőföldelésre, illetve annak vezetéke sem köthető be.

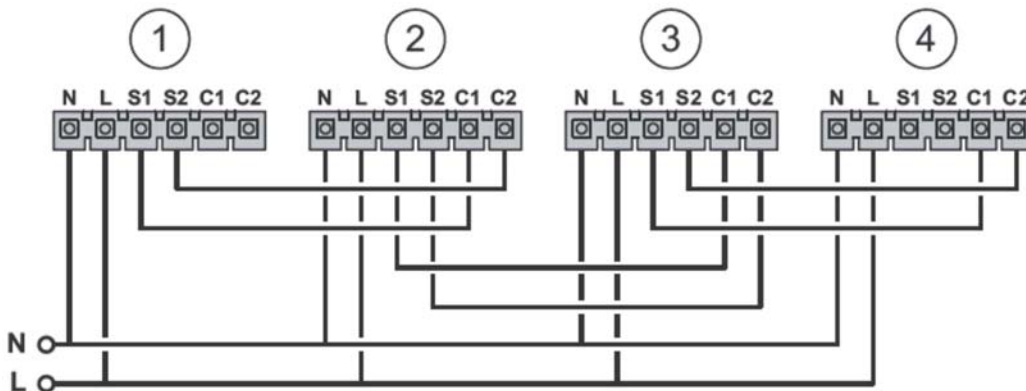

A fal belső felületének teljesen simának kell lennie, mert ellenkező esetben összekötési nehézségek léphetnek fel a fali keret és a szellőztető egység között.

6.1.3 A master és slave egységek kábelezése a recoVAIR VAR 60 D esetén



A master (vezér) és slave (alárendelt) készülékek közötti kábelezés

A recoVAIR VAR 60 D készülékek számára a készülékek egymás alá rendelt kábelezését a fenti ábra szemlélteti. A master (1) és slave (2), (3), (4) egységeket a fentiek szerint kell egymással összekötni. **Maximum 16 készüléket lehet egymással összekábelezni.**

A vezérlőkör számára (a master (vezér) és slave (alárendelt) egységek összekötése) egy legalább 0,5mm² keresztmetszetű vezetékot kell használni.





Alternatív esetben javasolt a csillag formájú vezetékezés, hogy a konfiguráció (master, slave) lehetséges változásai utólag is elvégezhetőek legyenek átépítési műveletek nélkül, pl.: a helyiségek felhasználási funkcióinak megváltozása esetén.

6.2 A VAR 60 D beüzemelésének munkafolyamata a VAZ CPC kezelőkonzol nélkül

6.2.1 Szellőztető készülékek inicializálása

- A szellőztető készülékek gyári beállítása: Master (vezér)
- Abban az esetben, ha a rendszert csak egyetlen szellőztető készülék alkotja, akkor nem kell végrehajtani az alábbi lépéseket.
- Amennyiben a rendszer több mint egy szellőztető készülékből áll, akkor az összes szellőztető készüléket a Master egységgel kell összekötni, illetve az alábbiak szerint inicializálni (lásd következő oldal táblázata):

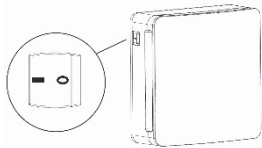
Jegyzetek

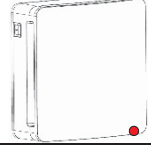
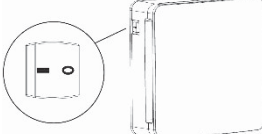
Nr.	Folyamatleírás	Kép
1	A főkapcsoló segítségével kapcsolja be a szellőztető készüléket.	
2	A LED legalább 10 másodpercig piros színnel ég. Miközben a LED világít, nyomja ötször meg az eco üzemmód (P) gombját.	
3	Annak biztosítására, hogy az inicializálás sikeres volt, a LED tartósan piros színnel ég (várjon legalább 15 másodpercig, hogy biztosra vehesse, az inicializálás sikeres volt).	
4	A főkapcsoló segítségével kapcsolja ki a szellőztető készüléket.	

A fent leírt lépések a master (vezér) készülék kivételével (első berendezés a rendszerben) az összes szellőztető készüléknél meg kell ismételni.

6.2.2 Bekapcsolási sorrend

A szellőztető készülékeket az alábbi bekapcsolási sorrend szerint kell üzembe helyezni:

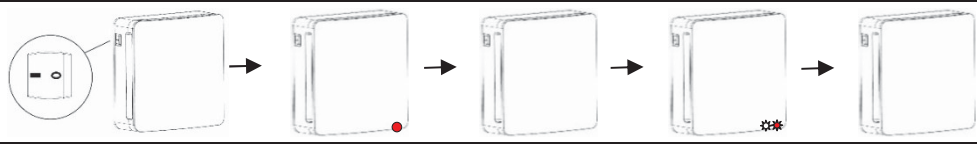
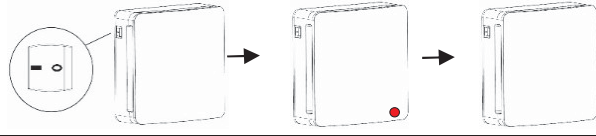
Nr.	Folyamatleírás
1	A főkapcsoló segítségével kapcsolja be az első (Master 1) szellőztető készüléket. A LED kb. 10 másodpercig pirosan világít, azután kialszik . Várjon addig, amíg a LED nem kezd el váltakozva egyszer fehér, majd piros színnel villogni.
	
2	Várjon 10 másodpercet.
3	A főkapcsoló segítségével kapcsolja be a második (Slave 2) szellőztető készüléket. A LED kb. 10 másodpercig pirosan világít, azután kialszik . A LED-nek kikapcsolva kell maradnia (várjon legalább 156 másodpercet, hogy meggyőződhessen róla, a LED kikapcsolva maradt).
	
4	Várjon 10 másodpercet.
5	Járjon el az összes többi szellőztető készüléknél (Slave egységek) a 3-as és 4-es pontban leírtak szerint.

Jegyzetek



Az egyes szellőztető készülékek indítási folyamata során nem szabad megnyomni a távvezérlő gombjait!

6.3 A VAR 60 D beüzemelésének folyamata a VAZ CPC kezelőkonzollal

6.3.1 Szellőztető készülékek inicializálása

- A szellőztető készülékek gyári beállítása: Master
- Azokat a szellőztető készülékeket, amelyeket a kezelőkonzollal kell összekötni, az alábbiak szerint kell inicializálni:

Nr.	Folyamatleírás	Kép
1	A főkapcsoló segítségével kapcsolja be a szellőztető készüléket.	
2	A LED legalább 10 másodpercig piros színnel ég. Miközben a LED világít, nyomja ötször meg az eco üzemmód (P) gombját).	
3	Annak biztosítására, hogy az inicializálás sikeres volt, a LED tartósan piros színnel ég (várjon legalább 15 másodpercig, hogy biztosra vehesse, az inicializálás sikeres volt)	
4	A főkapcsoló segítségével kapcsolja ki a szellőztető készüléket.	

A fent leírt lépéseket meg kell ismételni az összes szellőztető készüléknél.

6.3.2 Bekapcsolási sorrend

A kezelőkonzolt és a szellőztető készülékeket az alábbi bekapcsolási sorrend szerint kell üzembe helyezni:

Nr.	Folyamatleírás
1	Kapcsolja be a kezelőkonzolt a megszakítón keresztül. Rövid ideig az összes LED villog.
2	Várjon 10 másodpercet.

Jegyzetek

Nr.	Folyamatleírás
3	A főkapcsoló segítségével kapcsolja be az első (Slave 1) szellőztető készüléket. A LED kb. 10 másodpercig pirosan világít, azután kialszik . A LED-nek lekapcsolva kell maradnia (várjon legalább 15 mp-et, hogy megbizonyosodhasson a LED kikapcsolásáról).
4	Várjon 10 másodpercet.
5	A 3. és 4. pontban leírtak szerint járjon el az összes többi szellőztetőegység (Slaves) esetén.





Az egyes szellőztető készülékek indítási folyamata során nem szabad megnyomni a távvezérlő gombjait!

6.4 A VAR 60 DW beüzemelésének folyamata a VAZ CPCW kezelőkonzollal

6.4.1 Szellőztető készülékek inicializálása

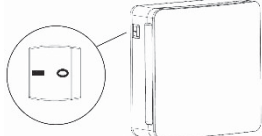

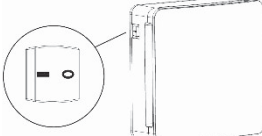



- A szellőztető készülékek gyári beállítása: Master
- Amennyiben a rendszer csak egyetlen szellőztető készülékből áll, akkor a következő lépéseket nem kell végrehajtania.
- Abban az esetben, ha a rendszer több szellőztető készülékből áll, akkor az összes szellőztető készüléket az alábbiak szerint kell inicializálni:

Nr.	Folyamatleírás	Kép
1	A főkapcsoló segítségével kapcsolja be a szellőztető készüléket.	
2	A LED legalább 10 másodpercig piros színnel ég. Miközben a LED világít, nyomja ötször meg az eco üzemmód (P) gombját).	
3	Annak biztosítására, hogy az inicializálás sikeres volt, a LED tartósan piros színnel ég (várjon legalább 15 másodpercig, hogy biztosra vehesse, az inicializálás sikeres volt).	
4	A főkapcsoló segítségével kapcsolja ki a szellőztető készüléket.	

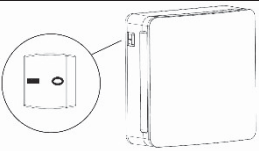
Jegyzetek

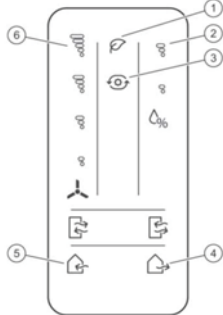
A fent leírt lépéseket meg kell ismételni az összes szellőztető készüléknél.

6.4.2 A master egység beállítása

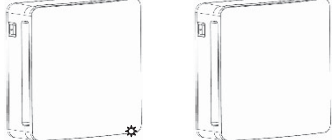
Nr.	Folyamatleírás	Kép
1	A főkapcsoló segítségével kapcsolja be a szellőztető készüléket.	
2	A LED pirosan-fehéren villog a lakásszellőztető készüléken, amely a 8-számjegyű kód megadására vár.	
3	Válasszon ki egy kódot a 6 kezelőgomb ((1) - (6)) közül. Ennél a lépésnél az összes többi gomb működése inaktív. Vegye figyelembe, hogy ugyanazt a gombot nem lehet egymás után 8-szor használni.	
4	Amennyiben a 8-számjegyű kód helyesen lett megadva, akkor a LED elkezd pirosan villogni (ilyenkor nem világít fehérén). Jegyezze fel a kódot.	
5	Nyomja meg kétszer az eco-üzemmód () gombját.	
6	Amennyiben a LED kétszer fehérén villog és utána lekapcsolva marad, akkor a szellőztető készülék helyesen lett beállítva.	



A kód a további lakásszellőztető készülékek telepítéséhez szükséges.



Master egységként csak egyetlen lakásszellőztető készüléket szabad definiálni.

6.4.3 A slave egység(ek) beállítása

Nr.	Folyamatleírás	Kép
1	A főkapcsoló segítségével kapcsolja be a szellőztető készüléket.	
2	A LED pirosan-fehéren villog a lakásszellőztető készüléken, amely a 8-számjegyű kód megadására vár.	
3	Írja be azt a kódot, amelyet a master egységhez használt, és amelynek köréhez ezt az egységet slave készülékként kívánja hozzárendelni.	
4	Amennyiben a 8-számjegyű kód helyesen lett megadva, akkor a LED elkezd pirosan villogni (ilyenkor nem világít fehéren).	
5.1	A master egységgel azonos szellőztetési irányú szellőztető készülék: nyomja meg kétszer a befújó üzem () gombját.	
5.2	A master egységgel ellentétes szellőztetési irányú szellőztető készülék: nyomja meg kétszer az elszívó üzem () gombját.	
6	Amennyiben a LED kétszer fehéren villog és utána lekapcsolva marad, akkor a szellőztető készülék helyesen lett beállítva.	



A rendszeren belül az azonos és ellentétes szellőztetési irányú készülékek száma lehetőleg azonos legyen. Nem szabad az összes slave egységet a master készülékkel azonos szellőztetési irányban üzemeltetni.

Jegyzetek



A slave készülékként beállított szellőztetőegységek már nem reagálnak a távvezérlő egység utasításaira. A működési módot és funkciót a master határozza meg.

6.4.4 A VAR 60 DW beüzemelésének folyamata a VAZ CPCW kezelőkonzollal

6.4.5 Szellőztető készülékek inicializálása

- A szellőztető készülékek gyári beállítása: Master
- Amennyiben a rendszer csak egyetlen szellőztető készülékből áll, akkor a következő lépéseket nem kell végrehajtania.
- Abban az esetben, ha a rendszer több szellőztető készülékből áll, akkor az összes szellőztető készüléket az alábbiak szerint kell inicializálni:

Nr.	Folyamatleírás	Kép
1	A főkapcsoló segítségével kapcsolja be a szellőztető készüléket.	
2	A LED legalább 10 másodpercig piros színnel ég. Miközben a LED világít, nyomja ötször meg az eco üzemmód (E) gombját.	
3	Annak biztosítására, hogy az inicializálás sikeres volt, a LED tartósan piros színnel ég (várjon legalább 15 másodpercig, hogy biztosra vehesse, az inicializálás sikeres volt).	
4	A főkapcsoló segítségével kapcsolja ki a szellőztető készüléket.	

A fent leírt lépéseket meg kell ismételni az összes szellőztető készüléknél.

6.4.6 Kezelőkonzol inicializálás

A kezelőkonzolt az alábbiak szerint kell inicializálni:

Nr.	Folyamatleírás	Kép
1	Kapcsolja be a kezelőkonzolt a megszakítón keresztül.	

Jegyzetek



2	A CO₂ LED legalább 10 mp-ig világít . Miközben a LED világít, nyomja ötször meg az eco üzemmód () gombját.	
3	Annak biztosítására, hogy az inicializálás sikeres volt, a CO₂ LED tartósan világít (várjon legalább 15 másodpercig, hogy biztosra vehesse, az inicializálás sikeres volt).	
4	A kezelőkonzolt a megszakítón keresztül kapcsolja le.	

6.4.7 Kód hozzárendelése

Nr.	Folyamatleírás	Kép
1	Kapcsolja be a kezelőkonzolt a megszakítón keresztül.	
2	A páratartalom és a szűrő LED pirosan villog . A kezelőkonzol egy 8-számjegyű kód megadására vár	
3	Válasszon ki egy kódot a 6 kezelőgomb ((4) - (9)) közül. Vegye figyelembe, hogy ugyanazt a gombot nem lehet egymás után 8-szor használni.	
4	Amennyiben az összes LED egy másodpercre villog , akkor a kezelőkonzol helyesen lett beállítva. Jegyezze fel a kódot.	







A kód lakásszellőztető készülékek telepítéséhez szükséges.

6.4.8 A master egység beállítása

Master készülékként a kezelőkonzolhoz legközelebb eső szellőztető készüléket kell beállítani.

Nr.	Folyamatleírás	Kép
1	A főkapcsoló segítségével kapcsolja be a szellőztető készüléket.	
2	A LED pirosan-fehéren villog a lakásszellőztető készüléken, amely a 8-számjegyű kód megadására vár.	





Jegyzetek

3	Írja be azt a kódot, amelyet a kezelőkonzolhoz használt, és amelynek köréhez ezt az egységet master készülékként kívánja hozzárendelni.	
4	Amennyiben a 8-számjegyű kód helyesen lett megadva, akkor a LED elkezd pirosan villogni (ilyenkor nem világít fehérén).	
5	Nyomja meg kétszer az eco-üzemmód () gombját.	
6	Amennyiben a LED kétszer fehérén villog és utána lekapcsolva marad, akkor a szellőztető készülék helyesen lett beállítva.	



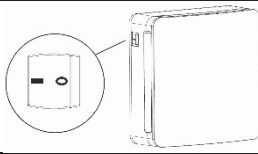



A kód megadása során vegye figyelembe, hogy a kezelőkonzol (8) és (9) gombjai a „Maximális szellőztetési sebesség” és „Maximális páratartalom” paraméternek felelnek meg.

6.4.9 A slave egység(ek) beállítása

Nr.	Folyamatleírás	Kép
1	A főkapcsoló segítségével kapcsolja be a szellőztető készüléket.	
2	A LED pirosan-fehéren villog a lakásszellőztető készüléken, amely a 8-számjegyű kód megadására vár.	
3	Írja be azt a kódot, amelyet a kezelőkonzolhoz használt, és amelynek köréhez ezt az egységet slave készülékként kívánja hozzárendelni.	
4	Amennyiben a 8-számjegyű kód helyesen lett megadva, akkor a LED elkezd pirosan villogni (ilyenkor nem világít fehérén).	

Jegyzetek

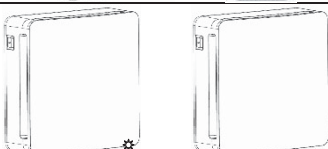
5.1	A master egységgel azonos szellőztetési irányú szellőztető készülék: nyomja meg kétszer a befújó üzem () gombját.	
5.2	A master egységgel ellentétes szellőztetési irányú szellőztető készülék: nyomja meg kétszer az elszívó üzem () gombját.	
6	Amennyiben a LED kétszer fehéren villog és utána lekapcsolva marad, akkor a szellőztető készülék helyesen lett beállítva.	



A kód megadása során vegye figyelembe, hogy a kezelőkonzol (8) és (9) gombjai a „Maximális szellőztetési sebesség ” és „Maximális páratartalom” paraméternek felelnek meg.



A rendszeren belül az azonos és ellentétes szellőztetési irányú készülékek száma lehetőleg azonos legyen. Nem szabad az összes slave egységet a master készülékkel azonos szellőztetési irányban üzemeltetni.



A slave készülékként beállított szellőztetőegységek már nem reagálnak a távvezérlő egység utasításaira. A működési módot és funkciót a master határozza meg.